

DIRECCIÓN GENERAL DE ADMINISTRACIÓN  
DIRECCIÓN DE FINANZAS Y ADMINISTRACIÓN DE CAPITAL HUMANO  
SUBDIRECCIÓN DE FINANZAS  
JEFATURA DE UNIDAD DEPARTAMENTAL DE EVALUACION E INTEGRACION PRESUPUESTAL  
ANTEPROYECTO 2021

EJE	DEU, EJE	DIRECCIONES SECTORIALES	ÁREA FUNCIÓN	DESIGNACIÓN	MODALIDAD Y NO. CONSERVATIVO	DEU, EP	IMPORTE
6	Ciencia, Innovación y Transparencia	CCS	221001	Función pública y buen gobierno	0001	Actividades de apoyo a la función pública y buen gobierno	6,989,200.00
6	Ciudad Sustentable	DGA	215092	Restauración del equilibrio ecológico, conservación de áreas naturales protegidas y fomento a la producción agroecológica	E136	Operación de viveros	591,965.50
4	Ciudad de México, capital cultural de América Latina	DGA	242078	Promoción y fomento de manifestaciones culturales	F031	Organización de eventos cívicos, festividades patrias y tradiciones	10,369,691.00
2	Ciudad Sustentable	DGA	221104	Actividades de apoyo administrativo	M001	Actividades de apoyo administrativo	715,305,717.00
6	Ciudad, Innovación y Transparencia	DGAU	221177	Transversalización de la política de gobierno	E119	Fortalecimiento en materia jurídica	10,500,000.00
1	Igualdad y Derechos	DG85	124003	Transversalización del enfoque de derechos humanos	P001	Promoción integral para el cumplimiento de los derechos humanos de las niñas y mujeres	640,370.00
1	Igualdad y Derechos	DG85	124004	Transversalización del enfoque de derechos humanos	P004	Promoción integral para el cumplimiento de los derechos de la niñez y de los adolescentes	2,523,837.60
6	Ciencia, Innovación y Transparencia	DG85	221001	Función pública y buen gobierno	G001	Actividades de apoyo a la función pública y buen gobierno	2,147,423.48
6	Ciudad, Innovación y Transparencia	DG85	223089	Regulación, protección y cuidado animal	G023	Protección y regulación animal	1,334,419.50
1	Igualdad y Derechos	DG85	235064	Prevención y promoción de la Salud	E127	Prevención y control de enfermedades	9,421,794.30
4	Ciudad de México, capital cultural de América Latina	DG85	242078	Promoción y fomento de manifestaciones culturales	F031	Organización de eventos cívicos, festividades patrias y tradiciones	402.50
1	Igualdad y Derechos	DG85	262244	Apoyos y servicios sociales	S113	En comunidad - la familia es primero	25,500,000.00
1	Igualdad y Derechos	DG85	262244	Apoyos y servicios sociales	S116	Apoyo a la formación artística de niñas, niños, adolescentes	2,000,000.00
1	Igualdad y Derechos	DG85	262244	Apoyos y servicios sociales	S151	Programa de apoyo a personas con Discapacidad	11,100,000.00
1	Igualdad y Derechos	DG85	262244	Apoyos y servicios sociales	U026	Apoyos económicos y otras ayudas sociales	27,350,000.00
5	Cero Agresión y Más Seguridad	DGE	171063	Prevención de la violencia y el delito	U026	Apoyos económicos y otras ayudas sociales	23,810,000.00
5	Cero Agresión y Más Seguridad	DGG	172002	Gestión integral de riesgos en materia de protección civil	E118	Acciones policíacas y prevención del delito	135,062,174.00
6	Ciudad, Innovación y Transparencia	DGG	221001	Función pública y buen gobierno	N001	Cumplimiento de los programas de protección civil	2,427,680.67
3	Más y Mejor Movilidad	DGG	221024	Función pública y buen gobierno	O001	Actividades de apoyo a la función pública y buen gobierno	3,338,300.00
2	Ciudad Sustentable	DGG	221166	Procedimientos legales en materia de regularización territorial	E124	Programa Integral de Movilidad Inteligente	3,671,750.00
2	Ciudad Sustentable	DGG	221166	Procedimientos legales en materia de regularización territorial	P049	Planeación y gestión del ordenamiento territorial y asentamientos humanos	3,000,000.00
2	Ciudad Sustentable	DGOVDU	221024	Construcción y suspensión de infraestructura pública	K015	Construcción de infraestructura pública	24,000,000.00
2	Ciudad Sustentable	DGOVDU	221274	Mantenimiento de infraestructura pública	K014	Infraestructura de agua potable, alcantarillado y saneamiento	71,694,270.00
2	Ciudad Sustentable	DGOVDU	221274	Mantenimiento de infraestructura pública	K016	Rehabilitación y mantenimiento de infraestructura pública	130,472,625.50
6	Ciudad, Innovación y Transparencia	DGPC	221001	Función pública y buen gobierno	O001	Actividades de apoyo a la función pública y buen gobierno	121,662,137.00
2	Ciudad Sustentable	DGSUYA	215092	Restauración del equilibrio ecológico, conservación de áreas naturales protegidas y fomento a la producción agroecológica	E122	Reforestación en suelo de conservación	81,039.00
2	Ciudad Sustentable	DGSUYA	215092	Restauración del equilibrio ecológico, conservación de áreas naturales protegidas y fomento a la producción agroecológica	E136	Operación de viveros	591,965.50
2	Ciudad Sustentable	DGSUYA	215092	Restauración del equilibrio ecológico, conservación de áreas naturales protegidas y fomento a la producción agroecológica	G021	Verificación, inspección y vigilancia ambiental	2,487,596.00
6	Ciudad, Innovación y Transparencia	DGSUYA	221001	Función pública y buen gobierno	O001	Actividades de apoyo a la función pública y buen gobierno	5,940,000.00
							1,561,322,974.00

*[Handwritten signatures and initials in blue ink, including 'S', 'B', 'C', 'E', and 'A']*

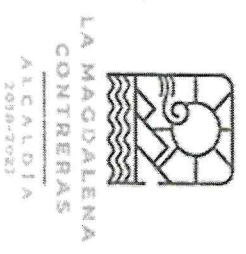

# Proyecto de Presupuesto de Egresos 2021 de La Magdalena Contreras CONCEJO

A

Licenciada Patricia J. Ortiz Couturier  
Alcaldesa de La Magdalena Contreras

*[Handwritten signature]*

*[A series of handwritten signatures in blue ink, including a large signature that appears to be 'En contra.']*

Alcaldía la Magdalena Contreras  
 Autorización de la Secretaría de Administración y Finanzas



TECHO  
 PRESUPUESTAL  
 2021

Sector 02

GOBIERNO

ALCALDÍA LA MAGDALENA CONTRERAS

CONCEPTO	GASTO CORRIENTE	GASTO INVERSIÓN	ASIGNACIÓN PRESUPUESTAL
ASIGNACIÓN DE RECURSOS	1,248,402,941	312,920,033	1,561,322,974
SERVICIOS PERSONALES	457,034,861	258,270,856	715,305,717
OTROS GASTOS	791,368,080	54,649,177	846,017,257
FUENTE DE FINANCIAMIENTO			1,561,322,974

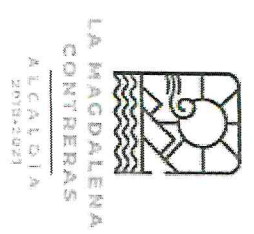

Handwritten signatures and initials in blue ink, including a large signature at the top left and several smaller ones at the bottom.

**Alcaldía la Magdalena Contreras**  
**Techo Financiero 2021**  
**Estructura Programática por Ejes**

EJE	CONCEPTO	IMPORTE
1	Igualdad y Derechos	102,346,001.90
2	Ciudad Sustentable	947,643,214.00
3	Más y Mejor Movilidad	3,671,750.00
4	Ciudad de México, capital cultural de America Latina	10,370,093.50
5	Cero Agresión y Más Seguridad	137,494,854.67
6	Ciencia, Innovación y Transparencia	359,797,059.93
<b>Total general</b>		<b>1,561,322,974.00</b>

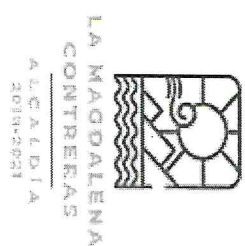

Handwritten signatures and initials in blue ink, including a large signature at the top left and several smaller ones below it.

Handwritten signature in blue ink at the bottom center of the page.

**Alcaldía la Magdalena Contreras  
Techo Financiero 2021**

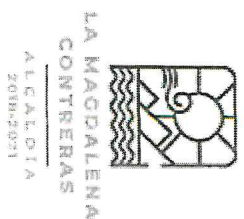

No	DIRECCIONES GENERALES	IMPORTE
01	Alcaldía	6,989,200.00
02	Dirección General de Gobierno	147,504,904.67
03	Dirección General de Asuntos Jurídicos	10,500,000.00
04	Dirección General de Administración	933,560,987.95
05	Dirección General de Obras y Desarrollo Urbano	226,166,896.50
06	Dirección General de Servicios Urbanos y Ambientales	9,110,600.50
07	Dirección General de Bienestar Social	82,018,247.38
08	Dirección General de Desarrollo y Fomento Económico	23,810,000.00
09	Dirección General de Participación Ciudadana	121,662,137.00
<b>Total general</b>		<b>1,561,322,974.00</b>











**Alcaldía la Magdalena Contreras**  
**Techo Financiero 2021**  
**Por Capítulo de Gasto**

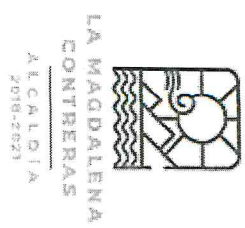

CAPITULO		TECHO
1000	Servicios personales	715,305,717.00
2000	Materiales y suministros	103,517,078.89
3000	Servicios generales	315,473,967.63
4000	Transferencias, asignaciones, subsidios y otras ayudas	108,569,096.00
5000	Bienes muebles, inmuebles e intangibles	10,868,227.80
6000	Inversión pública	297,238,886.69
7000	Laudos	10,350,000.00
<b>Total general</b>		<b>1,561,322,974.00</b>

A

*[Handwritten signature]*

*[Handwritten signatures and initials in blue ink, including 'S', 'U', and 'B']*

**Alcaldía la Magdalena Contreras**  
**Techo Financiero 2021**  
**Capítulo 1000**

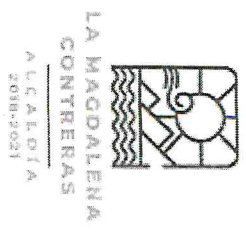

Partida Genérica	Capítulo 1000 Servicios personales	TECHO PRESUPUESTAL 2021
1100	Remuneraciones al Personal de Carácter Permanente	245,000,000.00
1200	Remuneraciones al Personal de Carácter Transitorio	87,850,000.00
1300	Remuneraciones Adicionales y Especiales	86,539,500.00
1400	Seguridad Social	62,250,000.00
1500	Otras Prestaciones Sociales y Económicas	207,514,000.00
1600	Previsiones	-
1700	Pago de Estímulos a Servidores Públicos	13,652,217.00
<b>Total del capítulo</b>		<b>702,705,717.00</b>

Handwritten signatures and initials in blue ink, including a large signature at the top left and several smaller ones below it.

**Alcaldía la Magdalena Contreras**  
**Techo Financiero 2021**  
**Capítulo 2000**



<b>Partida Genérica</b>	<b>Capítulo 2000 Materiales y suministros</b>	<b>TECHO PRESUPUESTAL 2021</b>
2100	Materiales de Administración, Emisión de Documentos y Artículos Oficiales	20,717,221.56
2200	Alimentos y Utensilios	4,009,621.64
2300	Materias Primas y Materiales de Producción y Comercialización	693,838.98
2400	Materiales y Artículos de Construcción y de Reparación	18,585,703.79
2500	Productos Químicos, Farmacéuticos y de Laboratorio	10,076,726.72
2600	Combustibles, Lubricantes y Aditivos	37,800,000.00
2700	Vestuario, Blancos, Prendas de Protección y Artículos Deportivos	6,725,152.02
2800	Materiales y Suministros Para Seguridad	16,000.00
2900	Herramientas, Refacciones y Accesorios Menores	4,892,814.18
<b>Total del capítulo</b>		<b>103,517,078.89</b>

Handwritten signatures and initials in blue ink are present on the left side of the page, including a large signature at the top, several smaller ones below, and a signature at the bottom right.

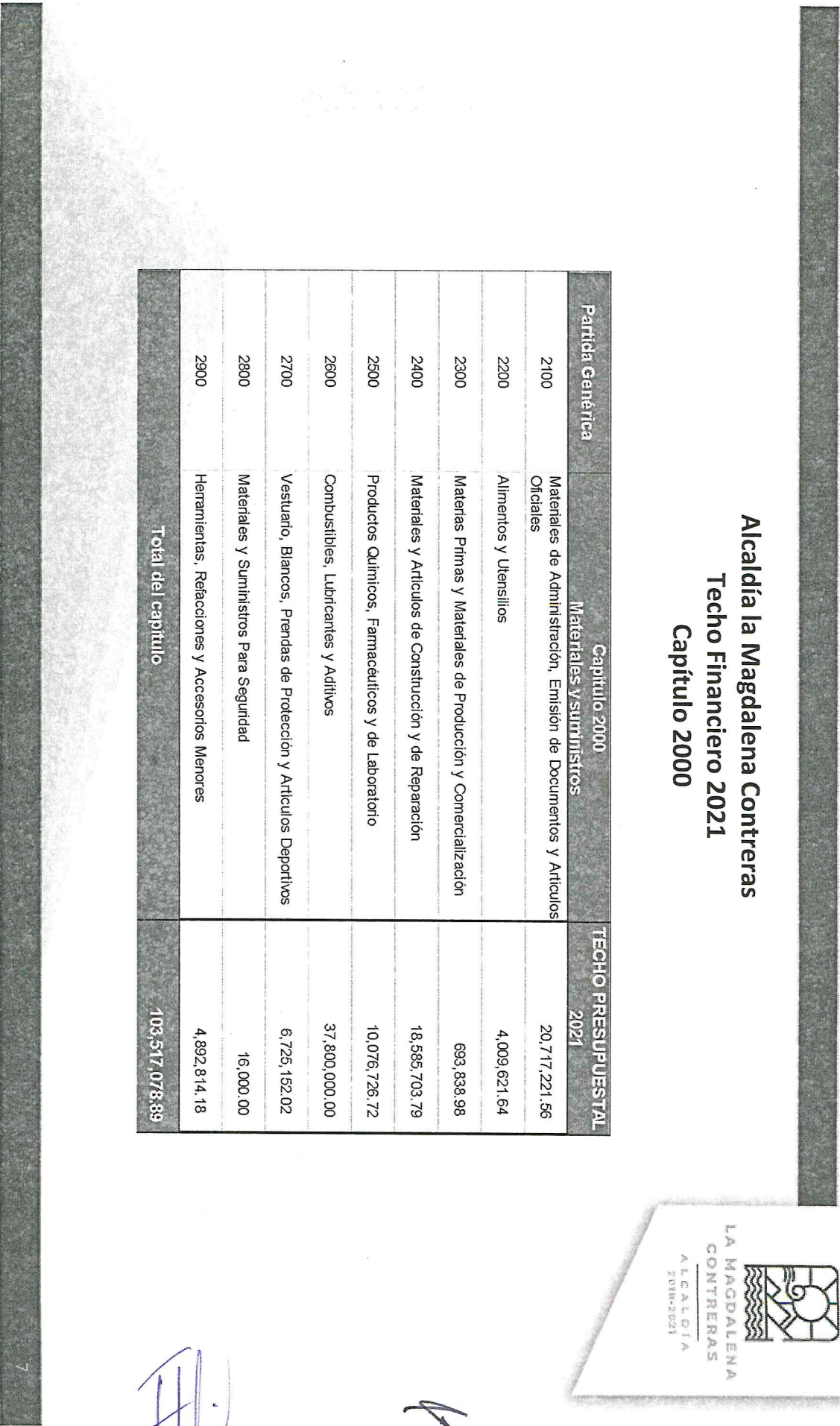



**Alcaldía la Magdalena Contreras  
Techo Financiero 2021  
Capítulo 3000**

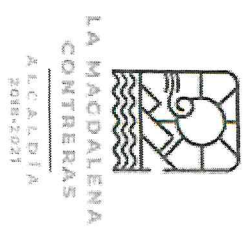

Partida Genérica	Capítulo 3000 Servicios generales	TECHO PRESUPUESTAL 2021
3100	Servicios Básicos	92,443,842.00
3200	Servicios de Arrendamiento	20,269,750.00
3300	Servicios Profesionales, Científicos, Técnicos y Otros Servicios	144,970,112.31
3400	Servicios Financieros, Bancarios y Comerciales	11,961,882.00
3500	Servicios de Instalación, Reparación, Mantenimiento y Conservación	24,732,225.32
3600	Servicios de Comunicación Social y Publicidad.	4,993,600.00
3700	Servicios de Traslado y Viáticos	1,113,468.00
3800	Servicios Oficiales	10,096,650.00
3900	Otros Servicios Generales	17,492,438.00
<b>Total del capítulo</b>		<b>328,073,967.63</b>













*Handwritten mark*

*Handwritten mark*

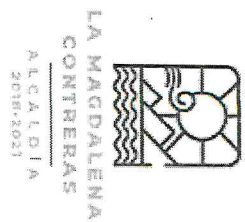
**Alcaldía la Magdalena Contreras**  
**Techo Financiero 2021**  
**Capítulo 4000**



Partida Genérica	Capítulo 4000 Transferencias, asignaciones, subsidios y otras ayudas	TECHO PRESUPUESTAL 2021
4100	Transferencias Internas y Asignaciones al Sector Público	-
4200	Transferencias al Resto del Sector Público	-
4300	Subsidios y Subvenciones	-
4400	Ayudas Sociales	108,569,096.00
4500	Pensiones y Jubilaciones	-
4600	Transferencias a Fideicomisos, Mandatos y Otros Análogos	-
4700	Transferencias a la Seguridad Social	-
4800	Donativos	-
4900	Transferencias al Exterior	-
<b>Total del capítulo</b>		<b>108,569,096.00</b>











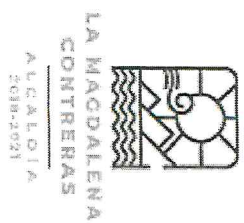

**Alcaldía la Magdalena Contreras**  
**Techo Financiero 2021**  
**Capítulo 5000**



Partida Genérica	Capítulo 5000 Bienes muebles, inmuebles e intangibles	TECHO PRESUPUESTAL 2021
5100	Mobiliario y Equipo de Administración	3,476,400.00
5200	Mobiliario y Equipo Educativo y Recreativo	2,854,600.00
5300	Equipo e Instrumental Médico y de Laboratorio	1,596,197.33
5400	Vehículos y Equipo de Transporte	1,150,000.00
5500	Equipo de Defensa y Seguridad	57,730.47
5600	Maquinaria, Otros Equipos y Herramientas	538,900.00
5700	Activos Biológicos	0.00
5800	Bienes Inmuebles	0.00
5900	Activos Intangibles	1,194,400.00
<b>Total del capítulo</b>		<b>10,868,227.80</b>

12

*[Handwritten signatures and initials in blue ink, including a large signature at the top left and several smaller ones below it.]*

**Alcaldía la Magdalena Contreras**  
**Techo Financiero 2021**  
**Capítulo 6000**

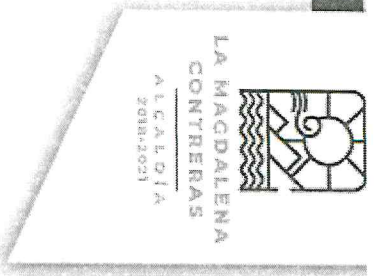

Partida Genérica	Capítulo 6000 Inversión pública	TECHO PRESUPUESTAL 2021
6100	Obra Pública en Bienes de Dominio Público	297,238,886.69
6200	Obra Pública en Bienes Propios	0.00
6300	Proyectos Productivos y Acciones de Fomento	0.00
<b>Total del capítulo</b>		<b>297,238,886.69</b>

4

[Handwritten signature]

13

[Handwritten signature]

[Handwritten signature]

[Handwritten signature]

[Handwritten signature]

[Handwritten signature]

Alcaldía la Magdalena Contreras  
Techo Financiero 2021  
Capítulo 7000

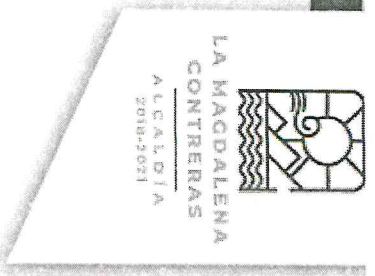

Partida Genérica	Capítulo 7000 Laudos y sentencias	TECHO PRESUPUESTAL 2021
7000	Laudos y sentencias	10,350,000.00
Total del capítulo		10,350,000.00

Handwritten signatures and initials in blue ink, including a large signature at the top left, several smaller signatures in the middle, and a signature at the bottom right.

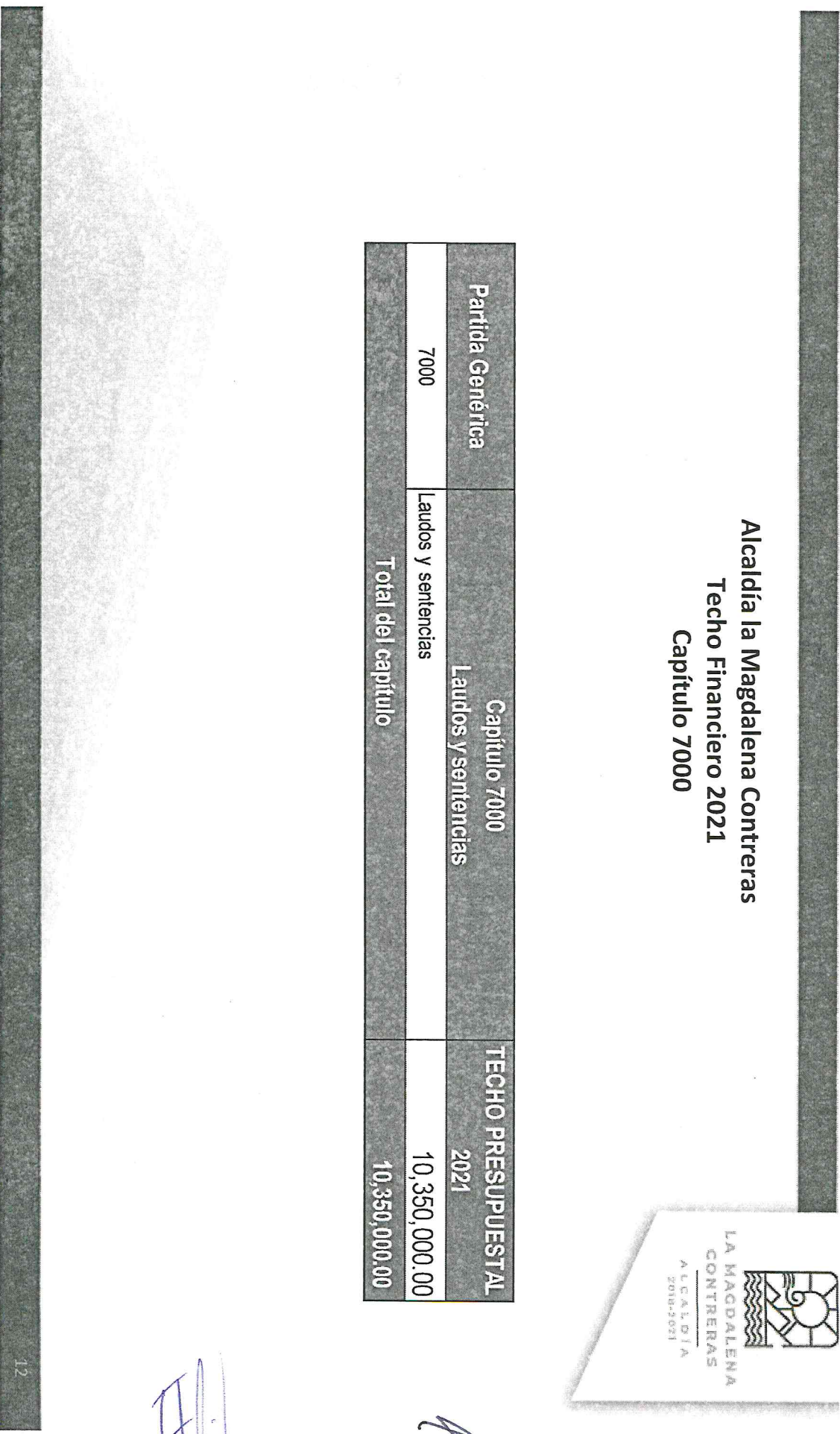

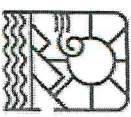

# Proyectos Prioritarios 2021

K

*[Handwritten signature]*

13

*[Handwritten signature]*

*[Handwritten signature]*

*[Handwritten signature]*

*[Handwritten signature]*

S

*[Handwritten signature]*

*[Handwritten signature]*

51

*[Handwritten signature]*

# Proyectos COVID 19



**Regulariza Tu Negocio:** En 2020 se inició con la línea piloto y este año se transformara en Programa con el objeto de dotar **certidumbre legal a los establecimientos mercantiles de bajo impacto** que son susceptibles de **regularizar su funcionamiento** de acuerdo con la normatividad vigente y de acuerdo con los lineamientos establecidos por las autoridades, por la pandemia por COVID-19 en la Ciudad de México. Se realizará la regularización de 1000 establecimientos mercantiles que se encuentren dentro de la demarcación territorial con la capacitación y asesoría correspondiente, además de un incentivo económico.

**Presupuesto:** \$3,000,000.00 (Tres millones de pesos 00/100 M. N.)

**Reactiva Tu Negocio:** Continuar reactivando la economía local. **apoyando a los pequeños comercios que sufrieron el impacto negativo al declararse la emergencia sanitaria por COVID-19.** Se beneficiarán a 2500 comerciantes de la demarcación de manera directa para que tengan un impulso económico este cierre de año.

**Presupuesto:** \$10,000,000.00 (Diez millones de pesos 00/100 M. N.)

# Proyectos COVID 19

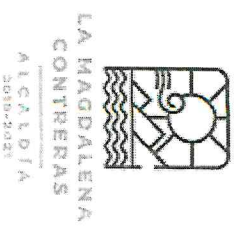

**Apoyo por contingencia social a profesores, talleristas que realizan actividades en centros generadores, tiene por objeto contribuir al bienestar de talleristas, profesores, etc.)** en los centros generadores de la Alcaldía que por motivo de la Emergencia Sanitaria declarada por la epidemia de la enfermedad generada por el virus SARS-CoV2 (COVID-19) haya quedado sin ingresos para cubrir sus necesidades básicas, con una inversión de \$2,000,000.00 (Dos millones de pesos 00/100 M.N.)

**Contreras te cuida,** con el objeto de contribuir al ejercicio efectivo del Derecho a la Alimentación y a la Nutrición la población con mayores carencias habitante de la Demarcación que ha sido afectada económicamente por la pandemia por coronavirus mediante la Entrega paquetes alimentarios a familias con muy bajos ingresos, se tiene proyectado apoyar hasta 15 mil familias con una inversión de \$4,000,000.00 (Cuatro millones de pesos 00/100 M.N.)

15



# Proyectos COVID 19

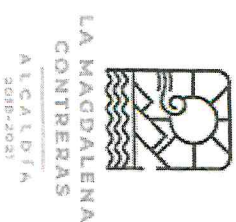

**Cultura en la Nueva Normalidad**, tiene por objeto contribuir a la resolución de las crisis coyunturales y estructurales del sector artístico de La Magdalena Contreras mediante la conformación de un Padrón Musical de Oferentes y Demandantes de Servicios Musicales y de la emisión de un apoyo económico y que permitan la ejecución de festivales virtuales para la comunidad, Para esta acción se plantea una inversión de \$1,000,000.00 (Un millón de pesos 00/100 M.N.)

*[Handwritten signature]*

*[Handwritten mark]*

*[Handwritten signature]*  
*[Handwritten signature]*  
*[Handwritten signature]*  
*[Handwritten signature]*  
*[Handwritten signature]*  
*[Handwritten signature]*

*[Handwritten signature]*  
*[Handwritten signature]*

# Proyectos COVID 19

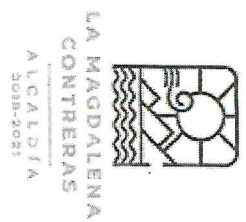

NOMBRE	OBJETIVO GENERAL	META FISICA	REDUCCION PRESUPUESTO
Acción social "Cultura en la nueva normalidad"	Contribuir a la resolución de las crisis coyunturales y estructurales del sector artístico de La Magdalena Contreras mediante la conformación de un Padrón Musical de Oferentes y Demandantes de Servicios Musicales y de la emisión de un apoyo económico.	50	\$ 1,000,000.00
"Apoyo por contingencia social a profesores, talleristas que realizan actividades en centros generadores"	Apoyo económico a profesores y talleristas en centros generadores ante la contingencia social derivada por el SARS-CoV-2	200	\$ 2,000,000.00
Apoyo Alimentario por contingencia 1er trimestre	Paquetes alimentarios a la población vulnerable habitante de colonias de IDS Bajo y Muy Bajo (1a entrega)	15,000	\$ 4,000,000.00
Apoyo en especie a personas con discapacidad	Contribuir a mejorar las condiciones de vida de las personas con discapacidad o con padecimientos crónico-degenerativos en situación de marginación.	1,000	\$ 3,000,000.00
Cuidadores responsables	Contribuir al ejercicio efectivo del Derecho a la Vida Digna en las familias con situación de pobreza, habitantes de la Demarcación Territorial de La Magdalena Contreras, particularmente aquellas en las que las personas adultas mayores de 58 a 65 años participan de forma activa	800	\$ 2,000,000.00
Crianza positiva: desarrollo integral de la primera infancia	Contribuir al ejercicio efectivo del Derecho a la Educación en condiciones de equidad, de la población de la primera infancia que habita la Demarcación Territorial La Magdalena Contreras.	800	\$ 2,000,000.00

Handwritten signatures and initials in blue ink are present throughout the page, including a large signature at the top left, several smaller ones in the middle, and a signature at the bottom right. There are also some handwritten numbers and marks.

**DERECHOS HUMANOS, PERSPECTIVA DE GÉNERO Y PREVENCIÓN DE  
VIOLENCIAS**

Desde el año 2019, esta Alcaldía ha implementado programas con perspectiva de género, de derechos humanos, de multiculturalidad y de intergeneracionalidad, para atacar de fondo los problemas estructurales que se traducen en violencia, inseguridad, pobreza y desigualdad, de tal forma que, al ser una demarcación con alto grado de marginación, los programas sirvan para integrar a quienes han sido excluidos socialmente.

- Además, por ser una Demarcación Territorial con altos índices de violencia, embarazo adolescente, siendo las principales víctimas la mujeres, los programas implementados se considera continuarlos y potenciarlos en el ejercicio fiscal 2021.

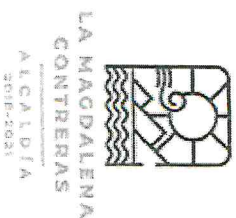

*[Handwritten signature]*

*[Handwritten signature]*

18

*[Handwritten signature]*

*[Handwritten signature]*

26

22

*[Handwritten signature]*

*[Handwritten signature]*

*[Handwritten signature]*

*[Handwritten signature]*

DERECHOS HUMANOS, PERSPECTIVA DE GÉNERO Y PREVENCIÓN DE  
VIOLENCIAS (2)

**Empoderamiento a Mujeres:** Se pretende dar continuidad a este programa social de capacitación vía remota para desarrollar sus habilidades en temas de derechos humanos, sororidad y emprendimiento, a fin de dotarlas de herramientas para mitigar la desigualdad y violencia de género ejercida por la sociedad, que deterioran el crecimiento personal y profesional de ellas. Beneficio: 1, 500 mujeres.

**Presupuesto:** \$6,750.000.00 (seis millones setecientos cincuenta mil pesos 00/100 M. N.)

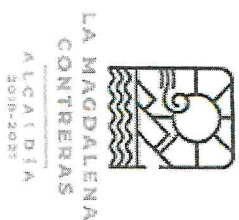

A

EB

17

18

19

20

21

22

23

24

25

26

27



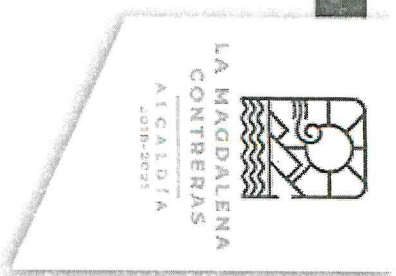

# PROYECTOS DE OBRA 2021

*K*

*[Handwritten signature]*

21

*[Handwritten signature]*

25

*[Handwritten signature]*

*[Handwritten signature]*

*[Handwritten signature]*

*[Handwritten signature]*

*[Handwritten signature]*

*[Handwritten signature]*

*[Handwritten signature]*

*[Handwritten signature]*

23

*[Handwritten signature]*

Alcaldía la Magdalena Contreras

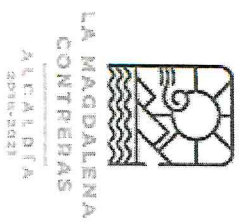

INSTALACIÓN DE  
LUMINARIAS  
TIPO LED DE 100  
WATTS

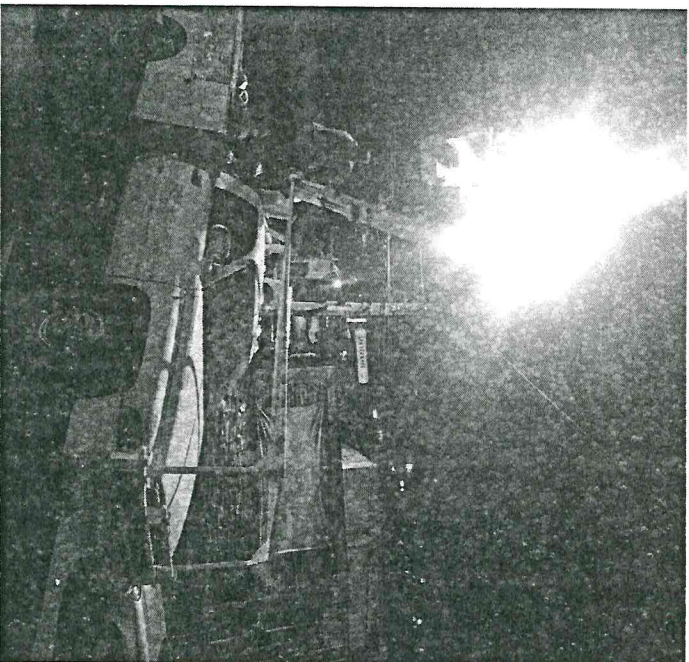

MONTO: \$13 MILLONES DE PESOS

ALUMBRADO PUBLICO 2021

Handwritten signatures and initials in blue ink, including a large signature at the top left, several smaller ones in the middle, and a signature at the bottom right with the number '33' written below it.

ESTRUCTURA TÍPICA DE UN PAVIMENTO ASFÁLTICO

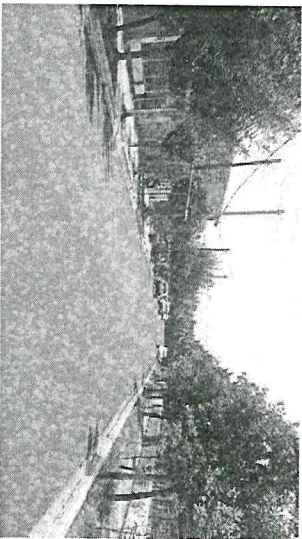
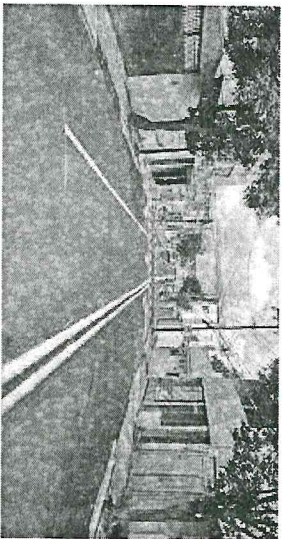
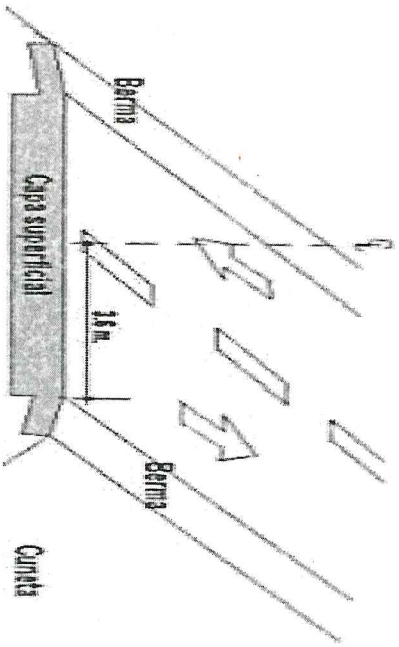

**MONTO: \$25 MILLONES DE PESOS**  
**\$5.6 millones de FAIS**

**CARPETA 2021**

LA MAGDALENA  
CONTRERAS  
ALCALDIA  
2019-2021

52  
*[Handwritten signatures and initials]*

*[Handwritten mark]*

*[Handwritten signature]*



# REHABILITACIÓN DE LA RED DE DRENAJE

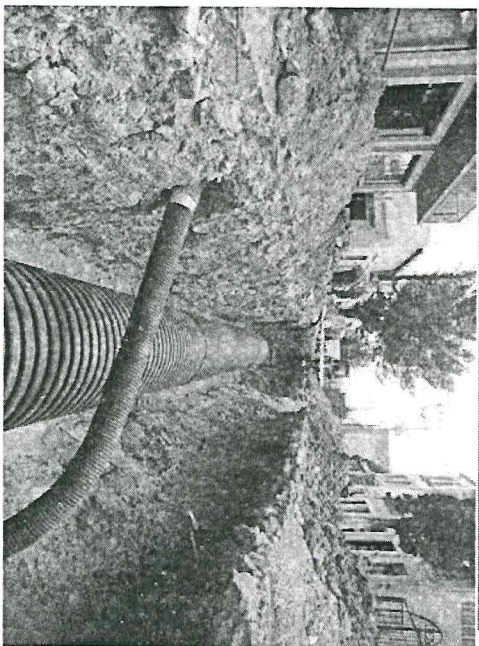
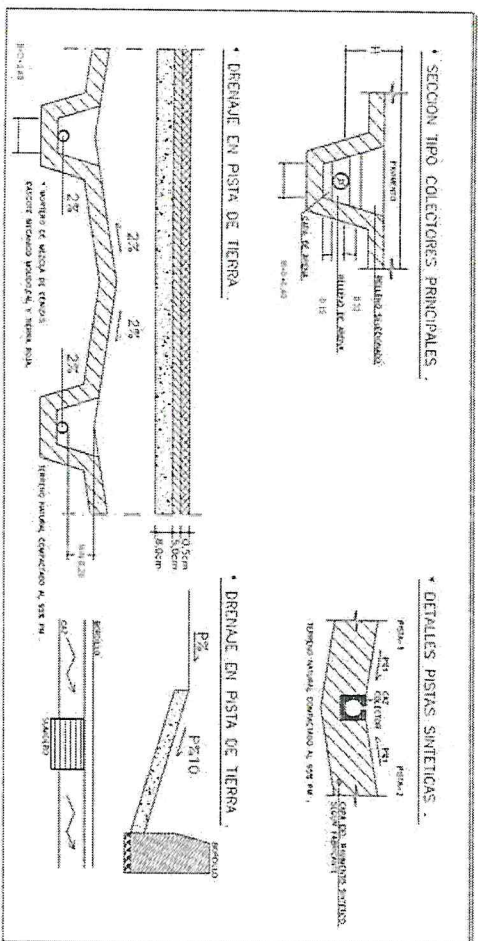

**MONTO: \$12 MILLONES DE PESOS  
\$8 MILLONES DE PESOS (FAIS)**

**DRENAJE 2021**

LA MADDALENA  
CONTRERAS  
ALCALDIA  
2018-2021

92

*[Handwritten signatures and initials]*

32

*[Handwritten mark]*

*[Handwritten signature]*

Alcaldía la Magdalena Contreras

PROYECTO

DESCRIPCIÓN

• REHABILITACIÓN DE AGUA POTABLE

- Proveer a los habitantes dentro del perímetro de la Demarcación, un mejor suministro del servicio de agua potable y evitar fugas de agua..

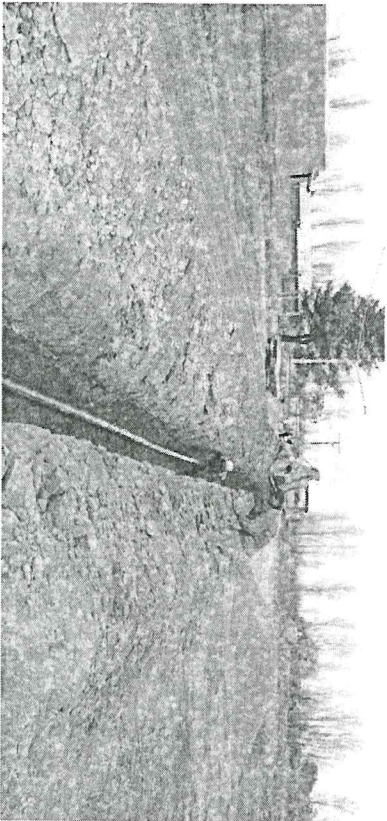
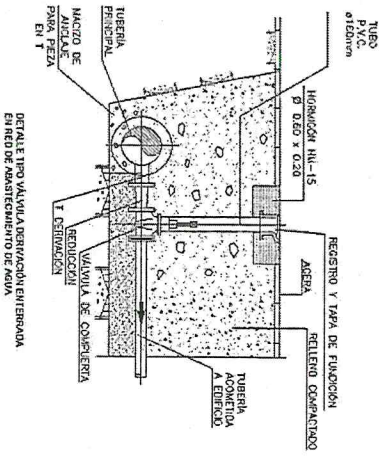

**MONTO: \$17 MILLONES DE PESOS  
\$20 MILLONES DE PESOS (FAIS )**

**AGUA POTABLE 2021**

Handwritten signatures and initials in blue ink, including a large signature at the top left and several smaller ones below.

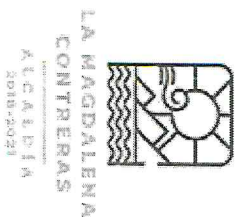

Handwritten initials 'A' in blue ink.

Handwritten signature in blue ink.

Handwritten number '3' in blue ink.



Alcaldía la Magdalena Contreras

**CONSTRUCCIÓN DE  
BANQUETAS**

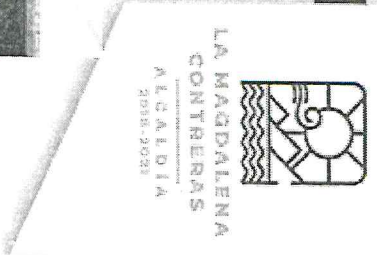
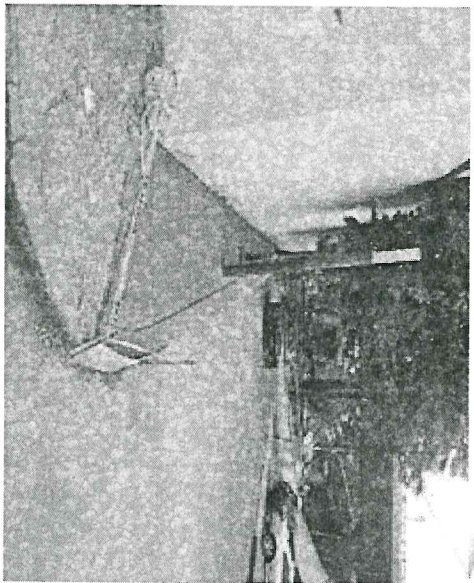
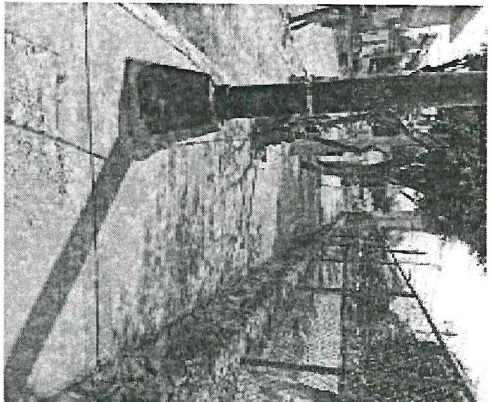
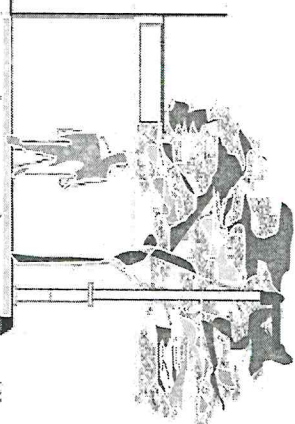

A

*[Handwritten signature]*

**MONTO: \$12 MILLONES DE PESOS**

**BANQUETAS 2021**

*[Handwritten signatures and initials]*



**ESPACIOS PÚBLICOS**

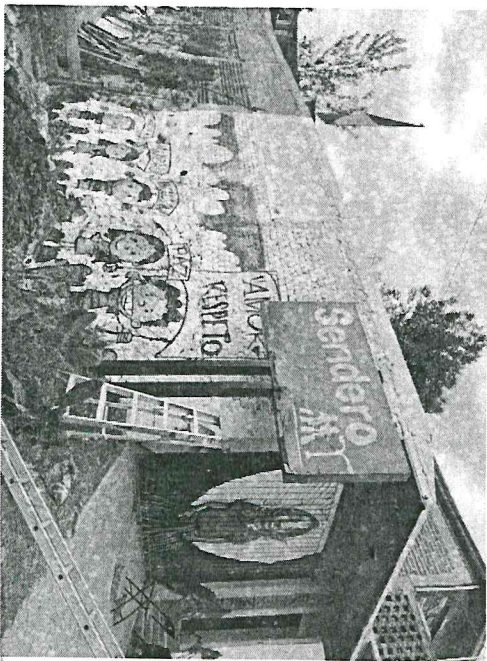
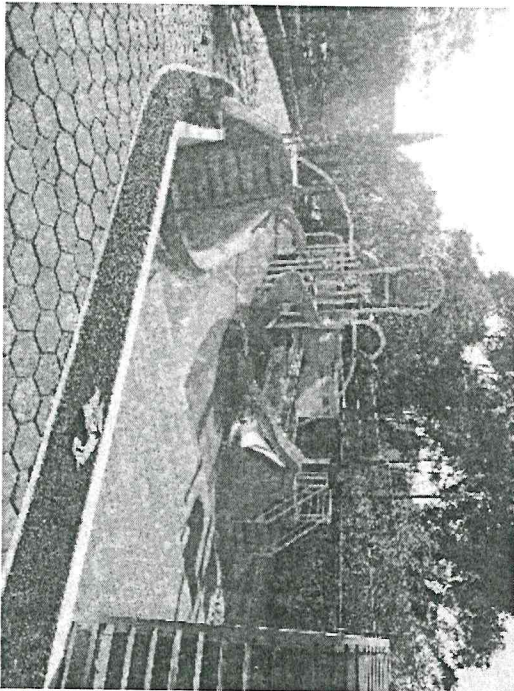
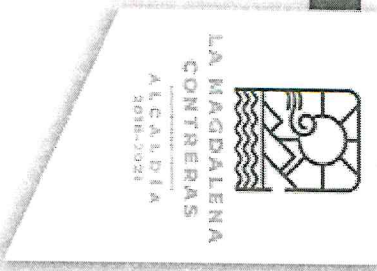

*[Handwritten signature]*

*A*

**MONTO: \$25 MILLONES DE PESOS**

**ESPACIOS PÚBLICOS 2021**

*[Handwritten signatures and initials]*

29

28

**CONSTRUCCIÓN DE MUROS DE  
CONTENCIÓN**

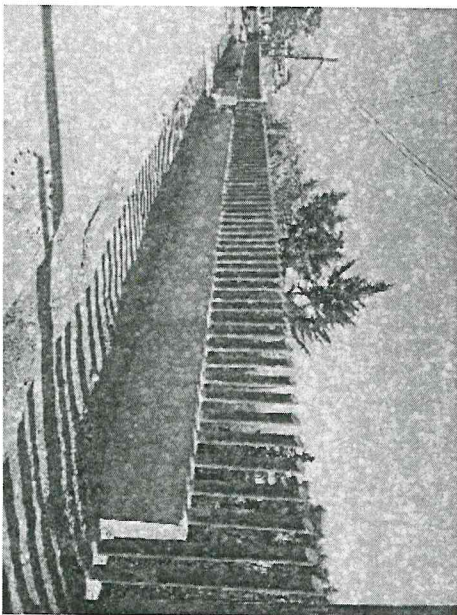
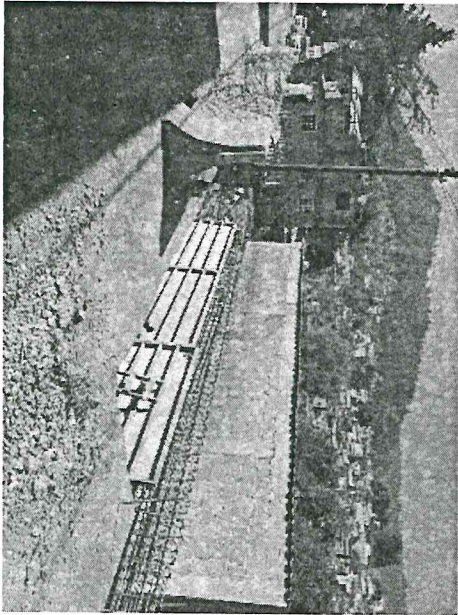

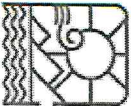
  
**LA MAGDALENA  
CONTRERAS**  
ALCALDIA  
CDMEX-2022

**MONTO: \$10 MILLONES DE PESOS      MUROS DE CONTENCIÓN      2021**

*Handwritten signatures and initials in blue ink:*  
- Top left: A large signature with the initials "CE" written above it.  
- Middle left: A series of smaller signatures and initials.  
- Bottom left: A large, stylized signature.  
- Far right: A large signature with the initials "SR" written below it.

*Handwritten signature in blue ink.*

*Handwritten mark or signature in blue ink.*

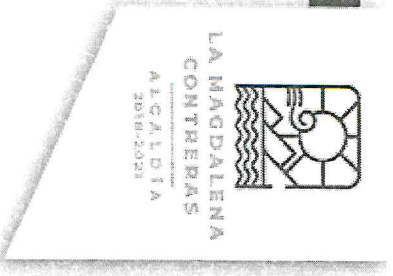

ACCIÓN	MONTO
MANTENIMIENTO A MERCADOS PUBLICOS	\$3 MILLONES DE PESOS
MANTENIMIENTO A PANTEONES PÚBLICOS	\$2 MILLONES DE PESOS
MANTENIMIENTO A ESPACIOS DEPORTIVOS	\$6 MILLONES DE PESOS
MANTENIMIENTO A INFRAESTRUCTURA EDUCATIVA	\$8 MILLONES DE PESOS
MANTENIMIENTO A EDIFICIOS PÚBLICOS	\$3 MILLONES DE PESOS
MANTENIMIENTO A CONSULTORIOS MÉDICOS	\$1.5 MILLONES DE PESOS
MANTENIMIENTO A INFRAESTRUCTURA CULTURAL	\$1 MILLON DE PESOS

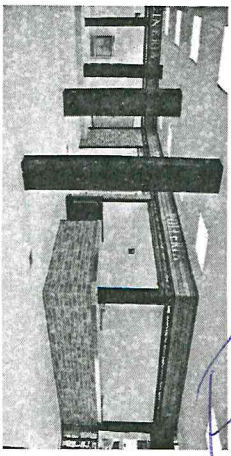
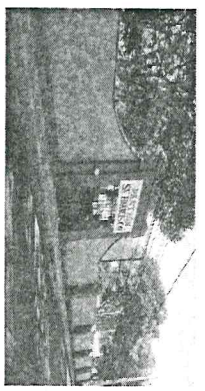
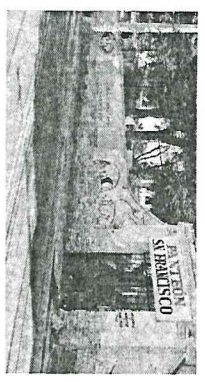

*[Handwritten signature]*

*[Handwritten mark]*

# Mantenimiento 2021

*[Multiple handwritten signatures in blue ink]*

**Proyecto de Presupuesto de Egresos 2021**  
**de La Magdalena Contreras**  
**CONCEJO**

A

*[Handwritten signature]*

*[Handwritten signature]*

*[Handwritten signature]*  
En contra

*[Handwritten signature]*

*[Handwritten signature]*

*[Handwritten signature]*

*[Handwritten signature]*

*[Handwritten signature]*

*[Handwritten signature]*